

BIZZARTO®
OUTDOOR



bizzarto.com

Kolekcje nieprzemakalne | Waterproof collections

BENZ	8
IBIZA	10
KIWI	12
LUNA	24
NEO	14
NICEA	16
RODOS	18
SOL	25
VIGO	20
WAVE	22

Kolekcje przepuszczające wodę | „Water goes thru” collections

ACAPULCO	30
BAHAMA	32
BENZ	34
CUBUS	36
GOA	38
IBIZA	40
KIWI	54
LUNA	42
NEO	44
SIESTA	46
SOL	55
VIGO	48
VINO	50
WAVE	52

Kolekcje nieprzemakalne
Waterproof collections



TKANINY OD NAJLEPSZYCH
ŚWIATOWYCH DOSTAWCÓW

FABRICS FROM THE WORLD'S
BEST SUPPLIERS



WSZYSTKIE KOMPONENTY
ATESTOWANE

ALL COMPONENTS
ATTESTED



RĘCZNA PRACA

HANDMADE



ZAPROJEKTOWANE
DLA BIZZARTO

DESIGNED
FOR BIZZARTO

BIZZARTO[®]
OUTDOOR

Kolekcje, które mogą stać przez cały rok w ogrodzie, niezależnie od pogody.
Collections that can stay outdoors all year long, no matter the weather.

Kolekcje nieprzemakalne | Waterproof collections

BIZZARTO[®]
OUTDOOR

Mogą stać na dworze przez cały rok!
All year long outdoor use!

NIEPRZEMAKALNE | IMPERMEABLE

meble są całkowicie wodoodporne; tego typu tkaniny obiciowe stosuje się np. na jachtach

waterproof vinyl fabrics, as used for equipping high quality yachts.



nieprzemakalne / impermeable



ochrona antybakteryjna i przeciwgrzybicza / antifungal, antibacterial protection



wysoka odporność na blaknięcie / high resistance to fading

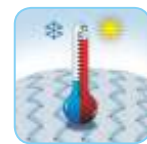

odporne na wysokie i niskie temperatury / low and high temperature resistance



plamoodporne, łatwe do czyszczenia / stain resistant, easy to clean

TKANINY | FABRICS

specjalne, do użytku zewnętrznego, odporne na blaknięcie, wysokie i niskie temperatury, plamoodporne; można je czyścić myjką ciśnieniową

dedicated for outdoor use, resistant to fading, stains, high and low temperature; they can be cleaned with a pressure washer

SZWY | THREADS

specjalne nici do użytku zewnętrznego, nieprzemakalne, impregnowane, odporne na blaknięcie

special threads for outdoor use, impermeable, impregnated, fade-resistant

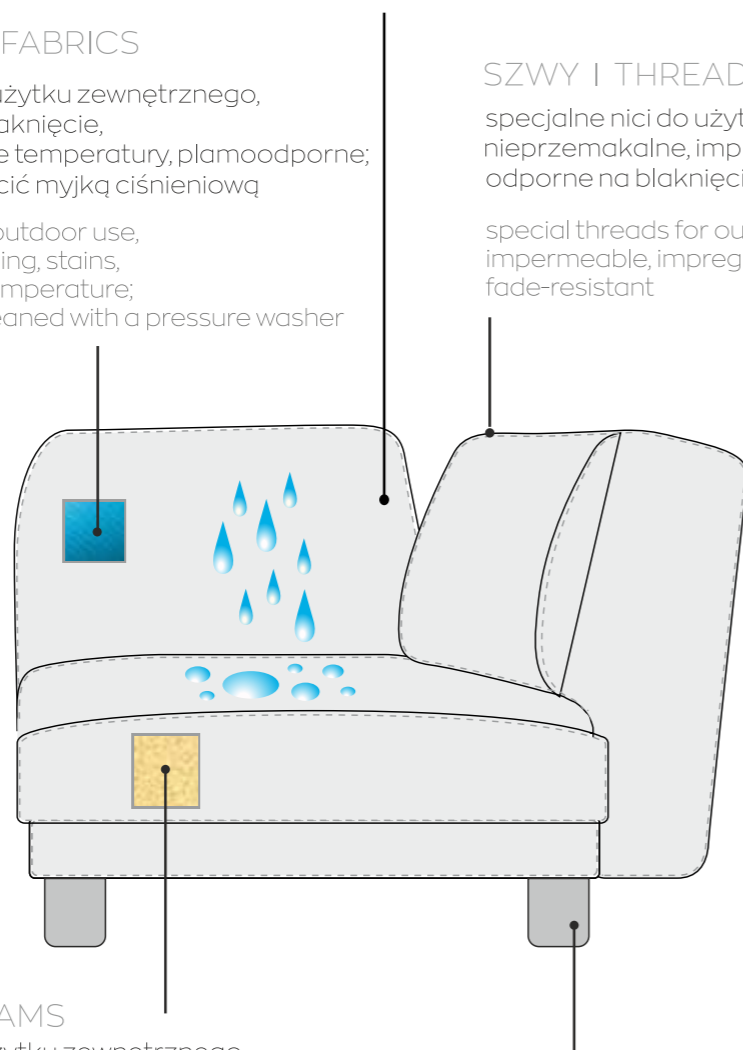

PIANKI | FOAMS

specjalne, do użytku zewnętrznego, zabezpieczone przeciwpleśniowo, przeciwgrzybiczo i antybakteryjnie; przyjazne alergikom

dedicated for outdoor use, with anti-mould and antifungal protection; allergic friendly

RAMA, NÓŻKI | FRAME, FEET

rama z aluminium lub styropianu bardzo odpornego na odkształcenia; nóżki z zabezpieczonego metalu, pvc lub aluminium

frame: aluminium or styrofoam highly resistant to deformation; feet: anticorrosive protected metal, pvc or aluminium

Kolekcje tapicerowanych mebli BIZZARTO outdoor, mogą spędzić na dworze cały rok, i lato i zimę. Nie trzeba ich chować, gdy pada, ponieważ są wykonane w technologii, która sprawia, że są nieprzemakalne. Po deszczu wystarczy przetrzeć je suchą, czystą szmatką i można z powrotem na nich usiąść. Są odporne na wysokie i niskie temperatury.

Do tego dostępne są w wielu kolorach materiałów obiciowych do wyboru. Tkaniny wybieramy wyłącznie najwyższej jakości, od najlepszych światowych producentów, specjalizujących się w produkcji tkanin do użytku zewnętrznego. Poza atrakcyjnym wyglądem i wysoką wytrzymałością, są bardzo łatwe do wyczyszczenia - zabrudzenia nie wnika ją do wnętrza tkaniny, dlatego by je umyć wystarczy woda. Plam nie zostawią nawet czerwone wino czy czekolada (więcej informacji na temat pielęgnacji mebli na stronie 57 katalogu).

Dzięki kolekcjom BIZZARTO outdoor możesz mieć elegancki salon w ogrodzie przez cały rok.

The upholstered furniture from BIZZARTO outdoor collections, can spend outside all year round, as well summer as winter. There's no need to hide them, when it rains or snows because they're made in technology that makes them waterproof. After the rain just wipe water off with a dry, clean cloth and sit on the sofa. Our furniture is resistant to high and low temperatures.

They are available in a wide range of upholstery colours. We choose only the highest quality fabrics, from the best global suppliers, specializing in the production of fabrics for external use. Apart from their attractive appearance and high durability, they are very easy to clean - dirt does not penetrate into the fabric, so they can be washed with water. You do not need to be afraid even a red wine or chocolate (for more information on how to take care of fabrics, see catalogue p. 57)

With BIZZARTO outdoor collections you can have an elegant living room in the garden all year round.



BENZ

kolekcja modułowa | modular collection
wersja nieprzemakalna | waterproof version

ELEMENTY KOLEKCJI | ELEMENTS OF THE COLLECTION

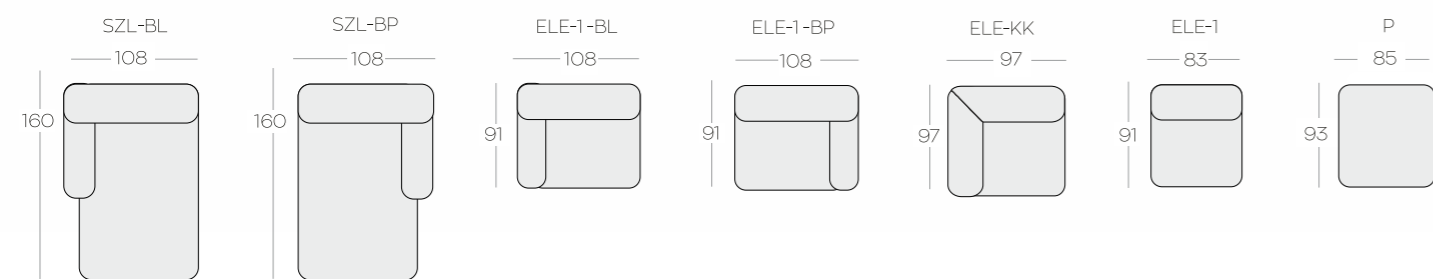

Wysokość elementów | Height of the elements: 76
Wysokość pufa | Height of the hocker: 45

Wszystkie wymiary w centymetrach | Dimensions in centimetres

Małe poduszki widoczne na zdjęciach są dostępne oddzielnie | Little cushions shown in the pictures are sold separately

PRZYKŁADOWE ZESTAWIENIA | EXEMPLARY SETUPS

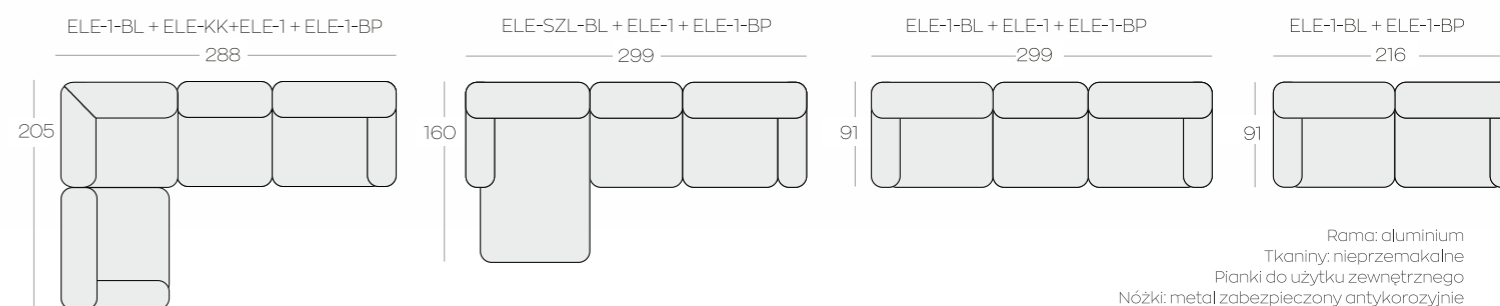

Elementy tworzące zestawienia nie są połączone na stałe. W każdej chwili można zmienić ich układ.
The set-ups' elements are not permanently connected. You can change the configuration at any moment.

Rama: aluminium
Tkaniny: nieprzemakalne
Pianki do użytku zewnętrznego
Nóżki: metal zabezpieczony antykorozyjnie

Frame: aluminium
Fabric: waterproof
Foam: dedicated for outdoor use
Feet: metal protected against corrosion



IBIZA

wersja nieprzemakalna | waterproof version

ELEMENTY KOLEKCJI | ELEMENTS OF THE COLLECTION

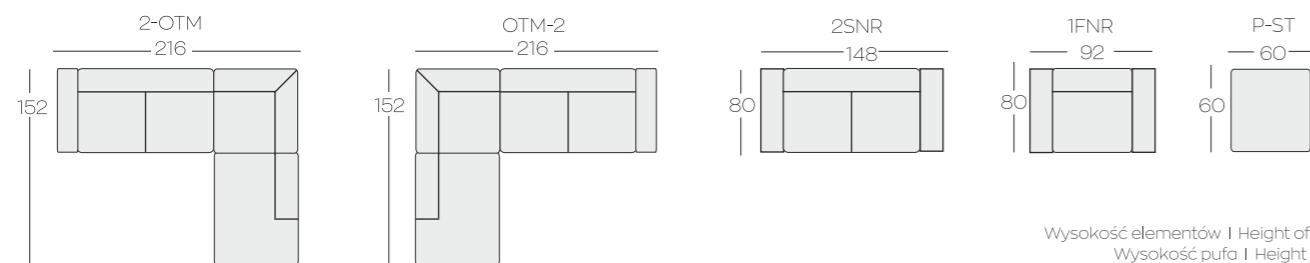

Wysokość elementów | Height of the elements: 72
Wysokość pufa | Height of the hocker: 34
Wszystkie wymiary w centymetrach | Dimensions in centimetres

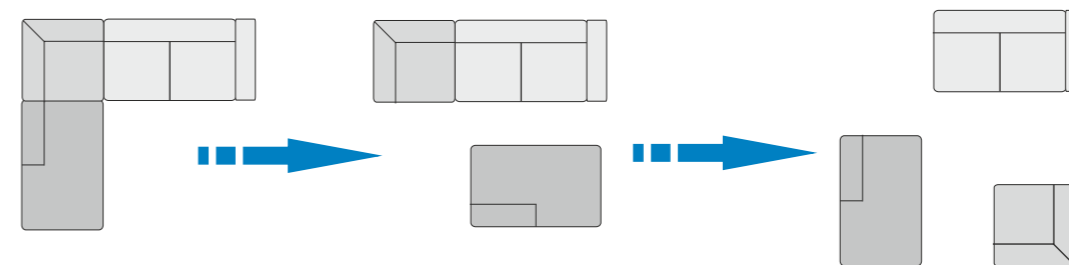

Elementy tworzące zestawienie narożne nie są połączone na stałe. W każdej chwili można zmienić ich układ.
The corner set-up elements are not permanently connected. You can change the configuration at any moment.

Rama: styropian odporny na odkształcenia
Pianki do użytku zewnętrznego
Tkaniny: nieprzemakalne
Nóżki: aluminium

Frame: styrofoam resistant to deformations
Foam: dedicated for outdoor use
Fabric: waterproof
Feet: aluminium



KIWI

wersja nieprzemakalna | waterproof version

ELEMENTY KOLEKCJI | ELEMENTS OF THE COLLECTION

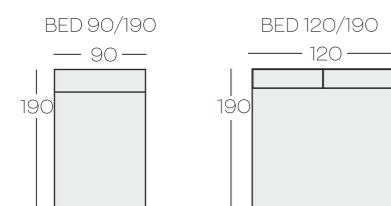

Trójkątne poduszki są ruchome, można je dowolnie układać. Są podszycie specjalną tkaniną, która zapobiega ich przesuwniu.
The triangular cushions are movable. A special fabric on the bottom side keeps them in position.

Wysokość elementów | Height of the elements: 75
Wszystkie wymiary w centymetrach | Dimensions in centimetres

Rama: specjalny styropian odporny na odkształcenia
Pianki do użytku zewnętrznego
Tkaniny: nieprzemakalne
Nóżki: pvc (tzw. ślizgi)

Frame: Frame: special styrofoam resistant to deformations
Foam: dedicated for outdoor use
Fabric: waterproof
Feet: pvc



NEO

kolekcja modułowa | modular collection
wersja nieprzemakalna | waterproof version

ELEMENTY KOLEKCJI | ELEMENTS OF THE COLLECTION

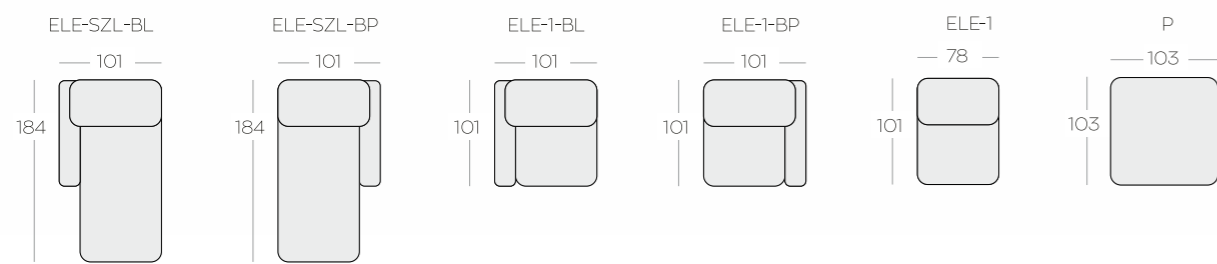

Wysokość elementów | Height of the elements: 79
Wysokość pufa | Height of the hocker: 41
Wszystkie wymiary w centymetrach | Dimensions in centimetres

PRZYKŁADOWE ZESTAWIENIA | EXEMPLARY SETUPS

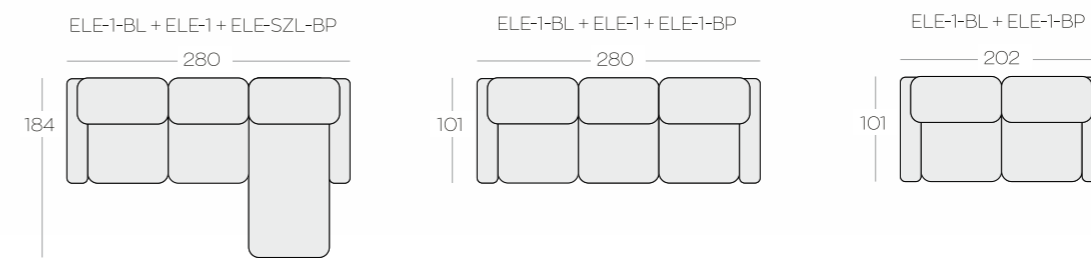

Elementy tworzące zestawienia nie są połączone na stałe. W każdej chwili można zmienić ich układ.
The set-ups' elements are not permanently connected. You can change the configuration at any moment.

Rama: aluminium
Tkaniny: nieprzemakalne
Pianki do użytku zewnętrznego
Nóżki: metal zabezpieczony antykorozyjnie

Frame: aluminium
Fabric: waterproof
Foam: dedicated for outdoor use
Feet: metal protected against corrosion



NICEA

kolekcja modułowa I modular collection
wersja nieprzemakalna I waterproof version

ELEMENTY KOLEKCJI I ELEMENTS OF THE COLLECTION

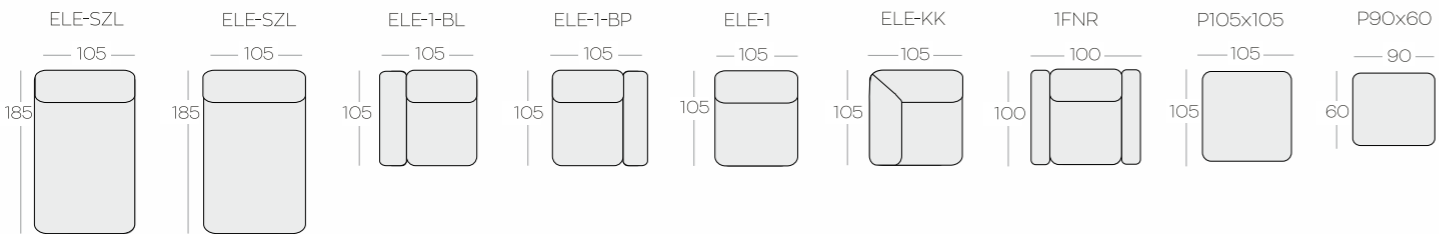

Wysokość elementów I Height of the elements: 65
Wysokość pufa I Height of the hocker: 35
Wszystkie wymiary w centymetrach I Dimensions in centimetres

PRZYKŁADOWE ZESTAWIENIA I EXEMPLARY SETUPS

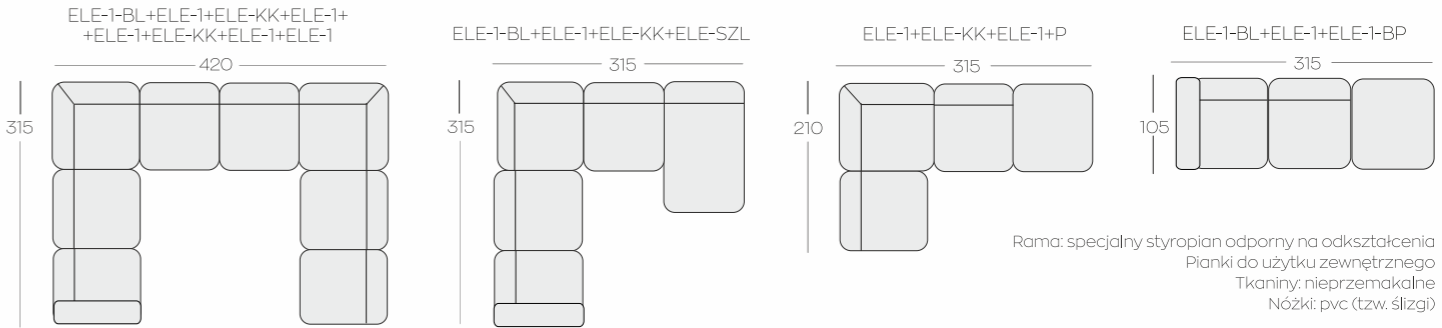

Elementy tworzące zestawienia nie są połączone na stałe. W każdej chwili można zmienić ich układ.
The set-ups' elements are not permanently connected. You can change the configuration at any moment.

Rama: specjalny styropian odporny na odkształcenia
Pianki do użytku zewnętrznego
Tkaniny: nieprzemakalne
Nóżki: pvc (tzw. ślizgi)

Frame: Frame: special styrofoam resistant to deformations
Foam: dedicated for outdoor use
Fabric: waterproof
Feet: pvc



RODOS

kolekcja modułowa | modular collection
wersja nieprzemakalna | waterproof version

ELEMENTY KOLEKCJI | ELEMENTS OF THE COLLECTION

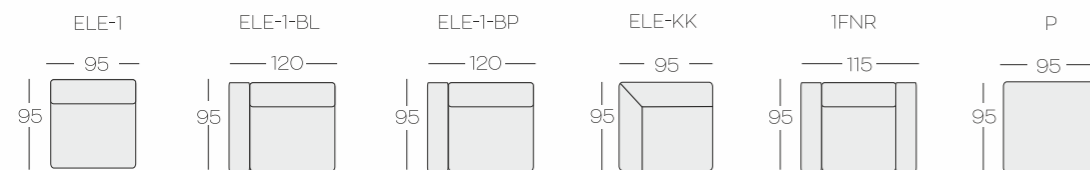

Wysokość elementów | Height of the elements: 71
Wysokość pufa | Height of the hocker: 42

Wszystkie wymiary w centymetrach | Dimensions in centimetres

Małe poduszki widoczne na zdjęciach są dostępne oddzielnie | Little cushions shown in the pictures are sold separately

PRZYKŁADOWE ZESTAWIENIA | EXEMPLARY SETUPS

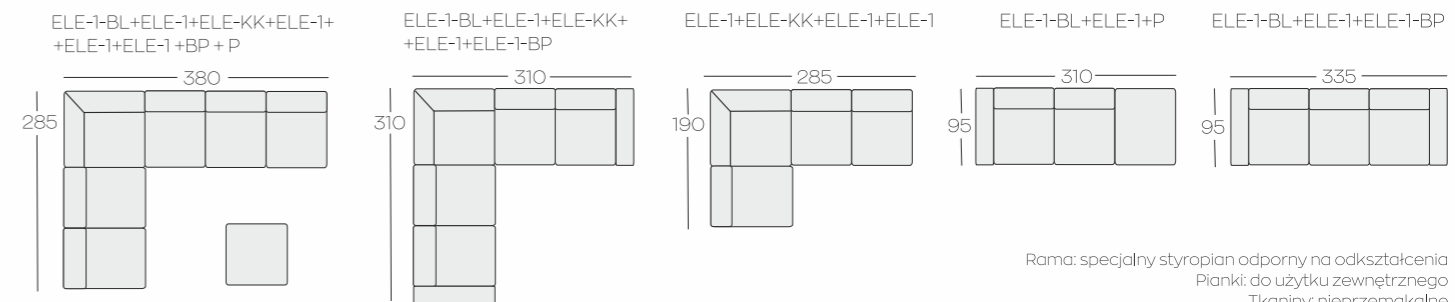

Elementy tworzące zestawienia nie są połączone na stałe. W każdej chwili można zmienić ich układ.
The set-ups' elements are not permanently connected. You can change the configuration at any moment.

Rama: specjalny styropian odporny na odkształcenia
Pianki: do użytku zewnętrznego
Tkaniny: nieprzemakalne
Nóżki: pvc (tzw. ślizgi)

Frame: Frame: special styrofoam resistant to deformations
Foam: dedicated for outdoor use
Fabric: waterproof
Feet: pvc



VIGO

wersja nieprzemakalna | waterproof version

ELEMENTY KOLEKCJI | ELEMENTS OF THE COLLECTION

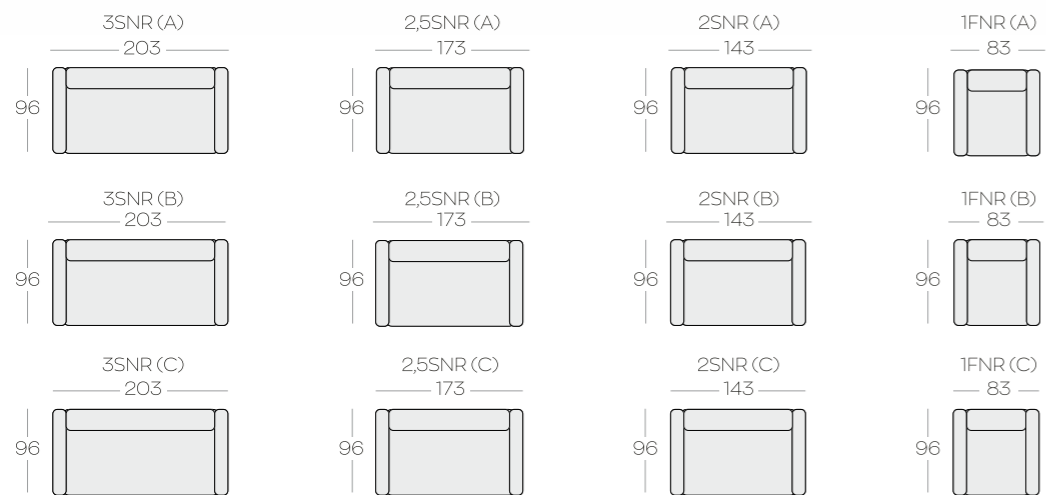

Wysokość elementów | Height of the elements: 82
 Wszystkie wymiary w centymetrach | Dimensions in centimetres
 Małe poduszki widoczne na zdjęciach są dostępne oddzielnie | Little cushions shown in the pictures are sold separately

Rodzaje boczkw | Types of side panels

Typ A | Type A

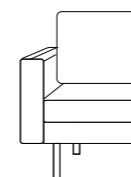

Typ B | Type B

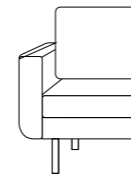

Typ C | Type C

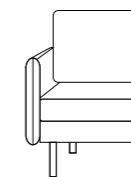

Rama: aluminium
 Tkaniny: nieprzemakalne
 Pianki do użytku zewnętrznego
 Nóżki: metal zabezpieczony antykorozyjnie

Frame: aluminium
 Fabric: waterproof
 Foam: dedicated for outdoor use
 Feet: metal protected against corrosion

WAVE

kolekcja modułowa | modular collection
wersja nieprzemakalna | waterproof version



ELEMENTY KOLEKCJI | ELEMENTS OF THE COLLECTION

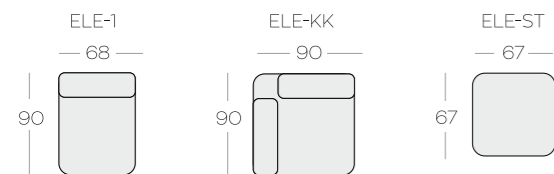

Wysokość elementów | Height of the elements: 72
Wysokość pufa | Height of the hocker: 24
Wszystkie wymiary w centymetrach | Dimensions in centimetres

Rama: aluminium
Tkaniny: nieprzemakalne
Pianki do użytku zewnętrznego
Nóżki: metal zabezpieczony antykorozyjnie

Frame: aluminium
Fabric: waterproof
Foam: dedicated for outdoor use
Feet: metal protected against corrosion

PRZYKŁADOWE ZESTAWIENIA | EXEMPLARY SETUPS

ELE-KK + ELE-1 + ELE-KK + ELE-1 + ELE-1

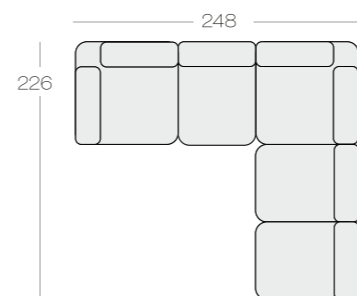

ELE-1 + ELE-ST + ELE-KK + ELE-1

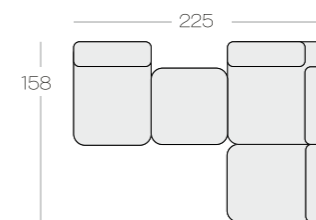

ELE-KK + ELE-1 + ELE-KK

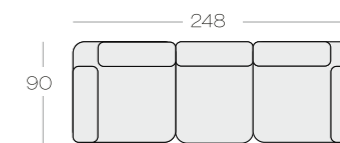

ELE-1 + ELE-1

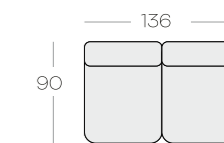

Elementy tworzące zestawienia nie są połączone na stałe. W każdej chwili można zmienić ich układ.
The set-ups' elements are not permanently connected. You can change the set-up at any moment.



LUNA

wersja nieprzemakalna | waterproof version

ELEMENTY KOLEKCJI | ELEMENTS OF THE COLLECTION

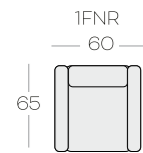

Rama: aluminium
 Tkaniny: nieprzemakalne
 Pianki do użytku zewnętrznego
 Nóżki: metal zabezpieczony antykorozyjnie

Frame: aluminium
 Fabric: waterproof
 Foam: dedicated for outdoor use
 Feet: metal protected against corrosion

Wysokość elementów | Height of the elements: 80
 Wszystkie wymiary w centymetrach | Dimensions in centimetres



SOL

wersja nieprzemakalna | waterproof version

ELEMENTY KOLEKCJI | ELEMENTS OF THE COLLECTION

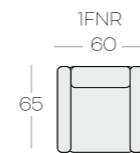

Rama: aluminium
 Tkaniny: nieprzemakalne
 Pianki do użytku zewnętrznego
 Nóżki: metal zabezpieczony antykorozyjnie

Frame: aluminium
 Fabric: waterproof
 Foam: dedicated for outdoor use
 Feet: metal protected against corrosion

Wysokość elementów | Height of the elements: 95
 Wszystkie wymiary w centymetrach | Dimensions in centimetres

Kolekcje przepuszczające wodę
„Water goes thru” collections



TKANINY OD NAJLEPSZYCH
ŚWIATOWYCH DOSTAWCÓW

FABRICS FROM THE WORLD'S
BEST SUPPLIERS



WSZYSTKIE KOMPONENTY
ATESTOWANE

ALL COMPONENTS
ATTESTED



RĘCZNA PRACA

HANDMADE



ZAPROJEKTOWANE
DLA BIZZARTO

DESIGNED
FOR BIZZARTO

BIZZARTO
indoor & outdoor

Kolekcje, które mogą być zarówno elementem aranżacji wnętrza, jak i stać przez cały rok w ogrodzie.
Collections that can be both an element of interior design as well as stay outdoors all year long.

Kolekcje przepuszczające wodę | „Water goes thru” collections

TKANINY I FABRICS

specjalne, do użytku zewnętrznego, odporne na blaknięcie, wysokie i niskie temperatury, plamoodporne

dedicated for outdoor use, resistant to fading, high and low temperature, stains;

„WATER GOES THRU”

woda (np. deszcz) przepływa przez mebel jak przez sito

water (e.g. rain) can flow through it like through a strainer

SZWY I THREADS

specjalne nici do użytku zewnętrznego, wyjątkowo mocne i odporne na blaknięcie
special fade-resistant, strong threads for outdoor use

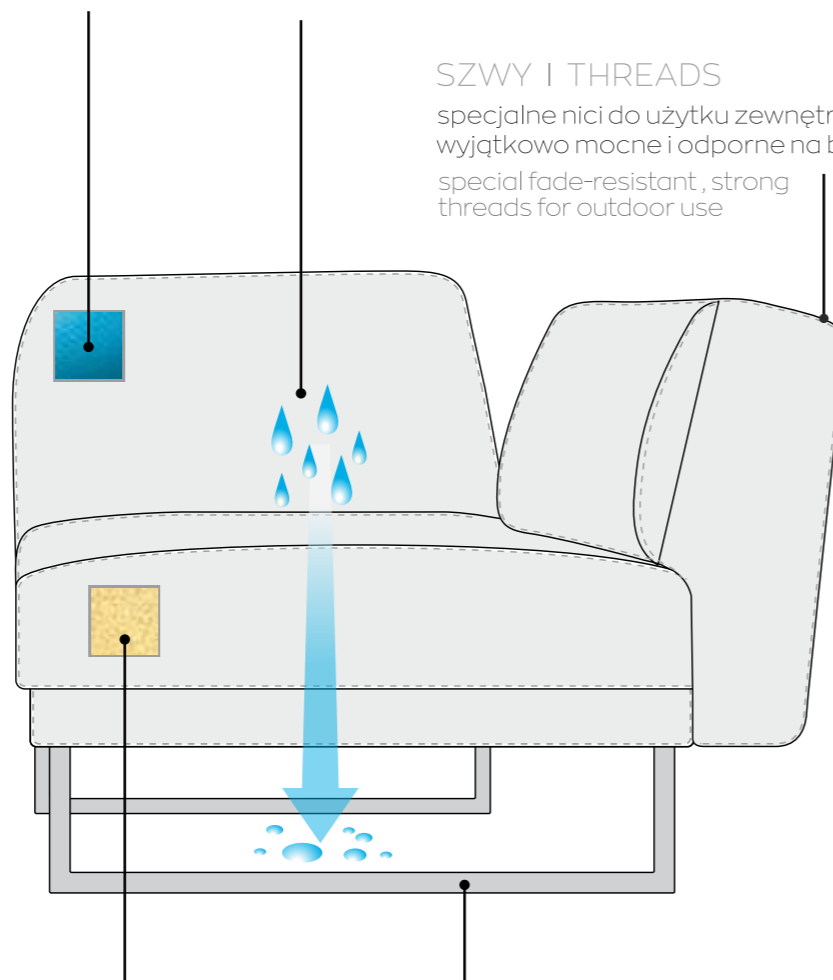

PIANKI I FOAMS

specjalne, do użytku zewnętrznego, zabezpieczone przeciwpleśniowo, przeciwgrzybiczo i antybaktryjnie; przyjazne alergikom

dedicated for outdoor use, with anti-mould and antifungal protection, allergic friendly

RAMA, NÓŻKI I FRAME, FEET

z metalu zabezpieczonego przed korodowaniem, aluminium lub pvc

made of corrosion protected metal, aluminium or pvc



technologia „water goes thru” / „water goes thru” technology



ochrona antybakteryjna i przeciwgrzybicza / antifungal, antibacterial protection



wysoka odporność na blaknięcie / high resistance to fading



odporne na wysokie i niskie temperatury / low and high temperature resistance



plamoodporne, łatwe do czyszczenia / stain resistant, easy to clean

BIZZARTO®
indoor & outdoor

100% DO OGRODU i 100% DO WNĘTRZ

Te kolekcje mogą stać na dworze przez cały rok. Dzień i noc. W słońcu i deszczu. Ale idealnie sprawdzają się również we wnętrzach. Ich unikalny design i doskonały komfort czynią z nich atrakcyjny element na przykład nowoczesnego ogrodu zimowego.

TECHNOLOGIA

Są produkowane są w technologii „water goes thru” - woda (np. deszcz) przepływa przez nie jak przez sito. Potrzebują godziny w słońcu, by wyschnąć. Komponenty zastosowane do ich produkcji czynią je odpornymi na warunki pogodowe - deszcz, śnieg, promieniowanie UV, wysokie i niskie temperatury.

TKANINY OBICIOWE

Wybieramy tylko najwyższej jakości tkaniny od wiodących światowych producentów specjalizujących się w produkcji tkanin do użytku zewnętrznego. Oprócz doskonałej estetyki wysokiej wytrzymałości i odporności na blaknięcie, są bardzo łatwe do czyszczenia - zabrudzenia nie przenikają w głąb tkanin. Do zmycia nawet tak trudnych plam jak wino czy czekolada wystarczy woda. Bardzo ważne jest jedynie, by umyć je od razu (więcej informacji na temat pielęgnacji tkanin na stronie 57 katalogu).

100% OUTDOOR&INDOOR

They can stay outside all year long. Night and day. During the rain and sunny weather. But they are also perfect for indoor use. Their unique design and excellent comfort make them an attractive element of any modern winter garden.

TECHNOLOGY

The furniture is manufactured using „water goes thru” technology - water (e.g. rain) can flow through it like through a strainer. This means that after an hour in full sun the furniture is dry again. The components used make it resistant to various weather conditions - rain, snow, UV radiation, high and low temperatures.

UPHOLSTERY MATERIALS

We only select top quality fabrics for our furniture, from the world's leading manufacturers specializing in the production of fabrics for outdoor use. In addition to compelling aesthetics and high durability, they are very easy to clean - dirt does not penetrate into the fabric. Therefore even wine or chocolate stains can be washed off just with water (for more information on how to take care of fabrics, see catalogue p. 57)

Mogą stać na dworze przez cały rok!
All year long outdoor use!



ACAPULCO

kolekcja modułowa | modular collection
wersja przepuszczająca wodę | water goes thru version

ELEMENTY KOLEKCJI | ELEMENTS OF THE COLLECTION

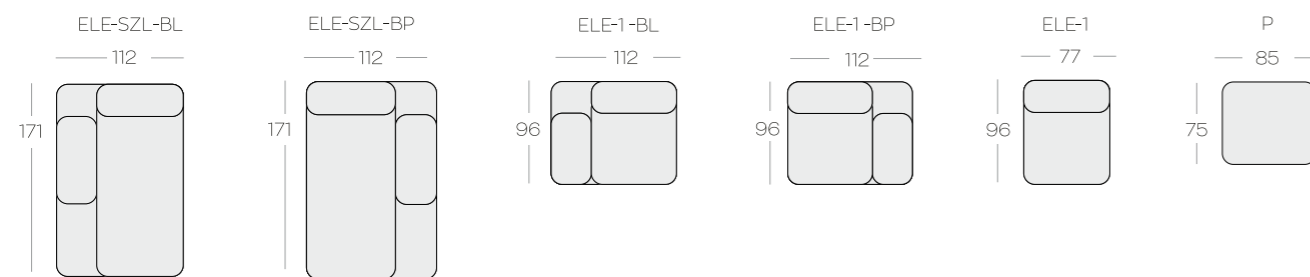

Wysokość elementów | Height of the elements: 93
Wysokość pufa | Height of the hocker: 43
Wszystkie wymiary w centymetrach | Dimensions in centimetres

PRZYKŁADOWE ZESTAWIENIA | EXEMPLARY SETUPS

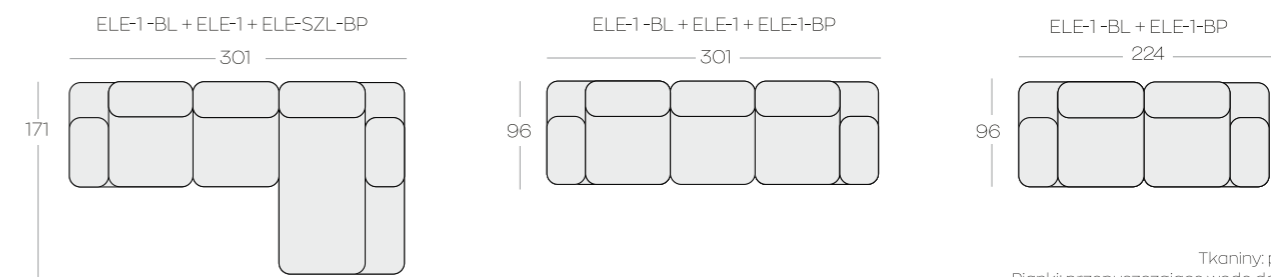

Elementy tworzące zestawienia nie są połączone na stałe. W każdej chwili można zmienić ich układ.
The set-ups' elements are not permanently connected. You can change the configuration at any moment.

Rama: aluminium
Tkaniny: przepuszczające wodę
Pianki: przepuszczające wodę do użytku zewnętrznego
Nóżki: metal zabezpieczony antykorozyjnie

Frame: aluminium
Fabric: water goes thru
Foam: quick drying, dedicated for outdoor use
Feet: metal protected against corrosion



BAHAMA

kolekcja modułowa | modular collection
wersja przepuszczająca wodę
water goes thru version

ELEMENTY KOLEKCJI | ELEMENTS OF THE COLLECTION

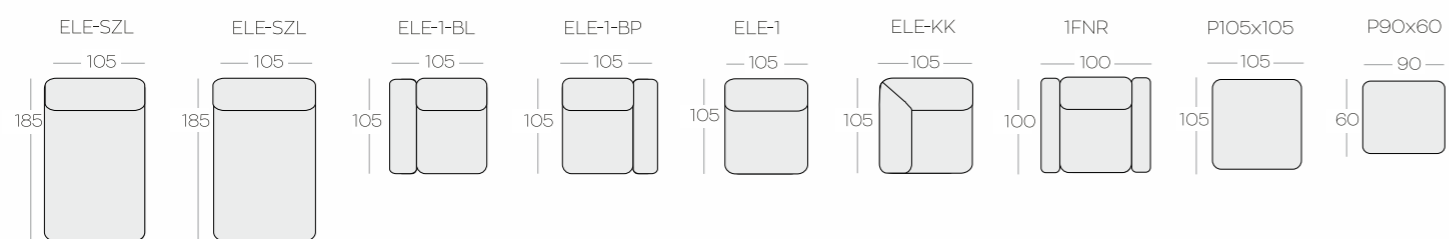

Wysokość elementów | Height of the elements: 65
Wysokość pufa | Height of the hocker: 35
Wszystkie wymiary w centymetrach | Dimensions in centimetres

PRZYKŁADOWE ZESTAWIENIA | EXEMPLARY SETUPS

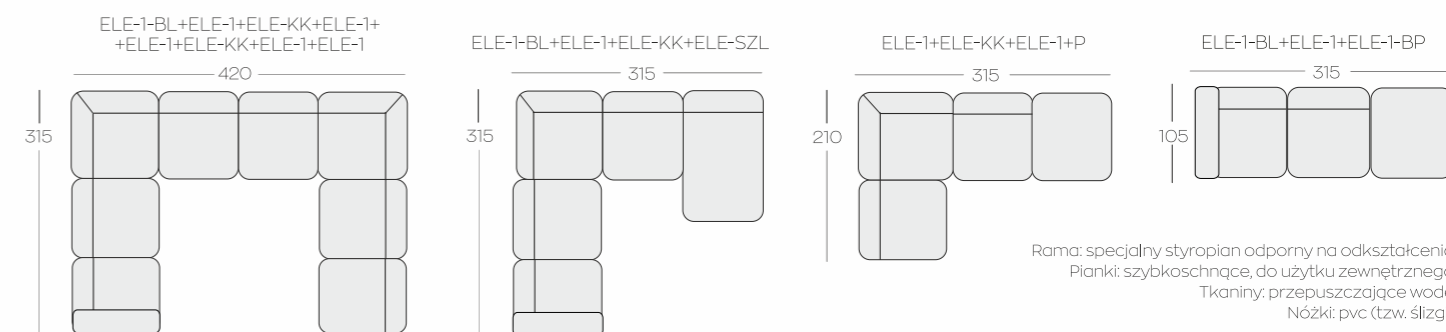

Elementy tworzące zestawienia nie są połączone na stałe. W każdej chwili można zmienić ich układ.
The set-ups' elements are not permanently connected. You can change the configuration at any moment.

Rama: specjalny styropian odporny na odkształcenia
Pianki: szybko schnące, do użytku zewnętrznego
Tkaniny: przepuszczające wodę
Nóżki: pvc (tzw. ślizgi)

Frame: special styrofoam resistant to deformations
Foam: quick drying dedicated for outdoor use
Fabric: water goes thru
Feet: pvc



BENZ

kolekcja modułowa | modular collection
wersja przepuszczająca wodę | water goes thru version

ELEMENTY KOLEKCJI | ELEMENTS OF THE COLLECTION

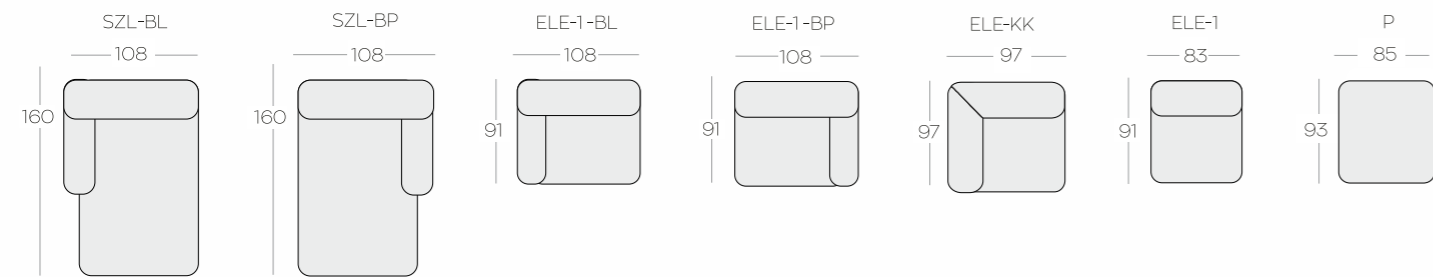

Wysokość elementów | Height of the elements: 76
Wysokość pufa | Height of the hocker: 45

Wszystkie wymiary w centymetrach | Dimensions in centimetres

Małe poduszki widoczne na zdjęciach są dostępne oddzielnie | Little cushions shown in the pictures are sold separately

PRZYKŁADOWE ZESTAWIENIA | EXEMPLARY SETUPS

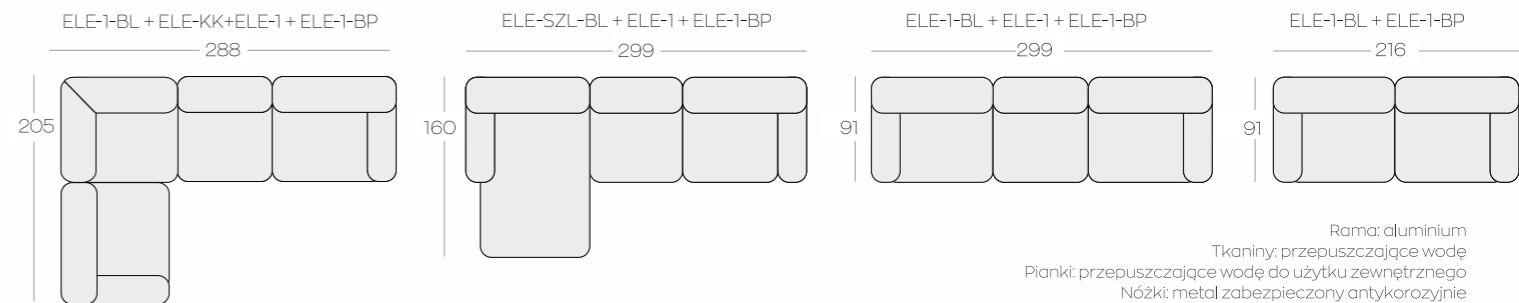

Elementy tworzące zestawienia nie są połączone na stałe. W każdej chwili można zmienić ich układ.
The set-ups' elements are not permanently connected. You can change the configuration at any moment.

Rama: aluminium
Tkaniny: przepuszczające wodę
Pianki: przepuszczające wodę do użytku zewnętrznego
Nóżki: metal zabezpieczony antykorozyjnie

Frame: aluminium
Fabric: water goes thru
Foam: quick drying, dedicated for outdoor use
Feet: metal protected against corrosion



CUBUS

wersja przepuszczająca wodę
water goes thru version

ELEMENTY KOLEKCJI | ELEMENTS OF THE COLLECTION

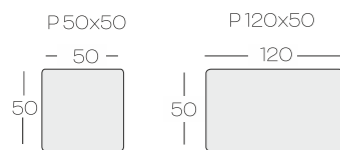

Wysokość elementów | Height of the elements: 50
Wszystkie wymiary w centymetrach | Dimensions in centimetres

Rama: specjalny styropian odporny na odkształcenia
Pianki: szybko schnące, do użytku zewnętrznego
Tkaniny: przepuszczające wodę
Nóżki: pvc (tzw. ślizgi)

Frame: special styrofoam resistant to deformations
Foam: quick drying dedicated for outdoor use
Fabric: water goes thru
Feet: pvc

GOA

wersja przepuszczająca wodę | water goes thru version



ELEMENTY KOLEKCJI | ELEMENTS OF THE COLLECTION

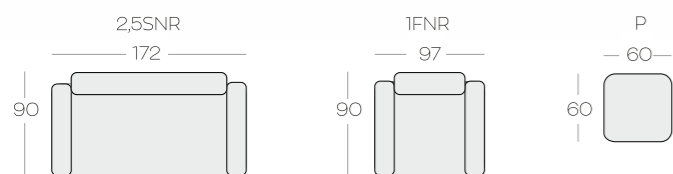

Wysokość elementów | Height of the elements: 74
Wysokość pufa | Height of the hocker: 47
Wszystkie wymiary w centymetrach | Dimensions in centimetres

Tkaniny: przepuszczające wodę
Rama: metal zabezpieczony antykorozyjnie
Pianki: przepuszczające wodę do użytku zewnętrznego
Nóżki: metal zabezpieczony antykorozyjnie

Fabric: water goes thru
Frame: metal protected against corrosion
Foam: quick drying, dedicated for outdoor use
Feet: metal protected against corrosion



IBIZA

wersja przepuszczająca wodę | water goes thru version

ELEMENTY KOLEKCJI | ELEMENTS OF THE COLLECTION

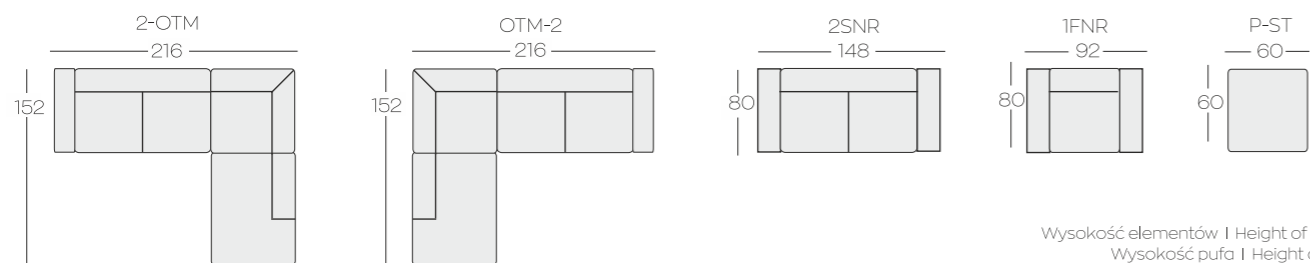

Wysokość elementów | Height of the elements: 72
 Wysokość pufa | Height of the hocker: 34
 Wszystkie wymiary w centymetrach | Dimensions in centimetres

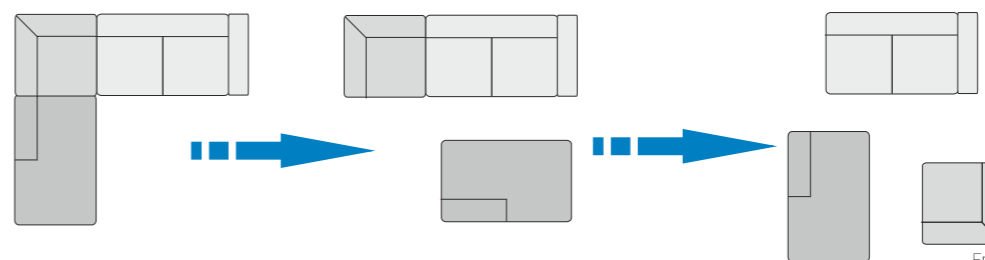

Elementy tworzące zestawienie narożne nie są połączone na stałe. W każdej chwili można zmienić ich układ.
 The corner set-up elements are not permanently connected. You can change the configuration at any moment.

Rama: specjalny styropian odporny na odkształcenia
 Pianki: szybko schnące, do użytku zewnętrznego
 Tkaniny: przepuszczające wodę
 Nóżki: aluminium

Frame: special styrofoam resistant to deformations
 Foam: quick drying dedicated for outdoor use
 Fabric: water goes thru
 Feet: aluminium



KIWI

wersja przepuszczająca wodę
water goes thru version



ELEMENTY KOLEKCJI | ELEMENTS OF THE COLLECTION

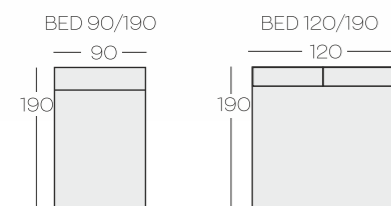

Trójkątne poduszki są ruchome, można je dowolnie układać. Są podszycie specjalną tkaniną, która zapobiega ich przesuwaniu.
The triangular cushions are movable. A special fabric on the bottom side keeps them in position.

Wysokość elementów | Height of the elements: 75
Wszystkie wymiary w centymetrach | Dimensions in centimetres

Rama: specjalny styropian odporny na odkształcenia
Pianki: szybkoschnące, do użytku zewnętrznego
Tkaniny przepuszczające wodę
Nóżki: pvc (tzw. ślizgi)

Frame: special styrofoam resistant to deformations
Foam: quick drying dedicated for outdoor use
Fabric: water goes thru
Feet: pvc

NEO

kolekcja modułowa | modular collection
wersja przepuszczająca wodę | water goes thru version



ELEMENTY KOLEKCJI | ELEMENTS OF THE COLLECTION

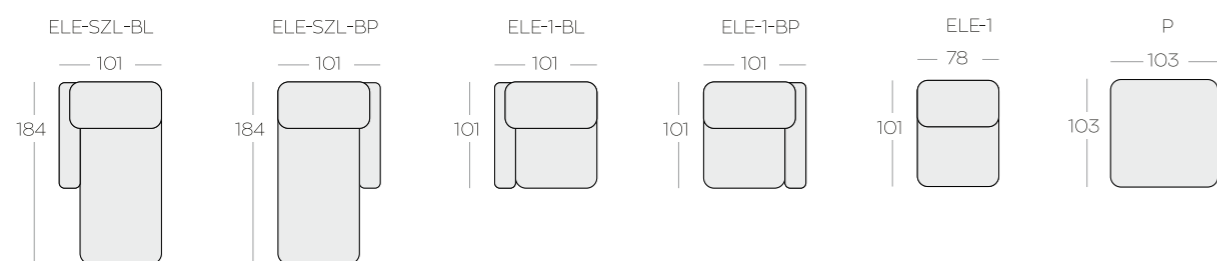

Wysokość elementów | Height of the elements: 79
Wysokość pufa | Height of the hocker: 41
Wszystkie wymiary w centymetrach | Dimensions in centimetres

PRZYKŁADOWE ZESTAWIENIA | EXEMPLARY SETUPS

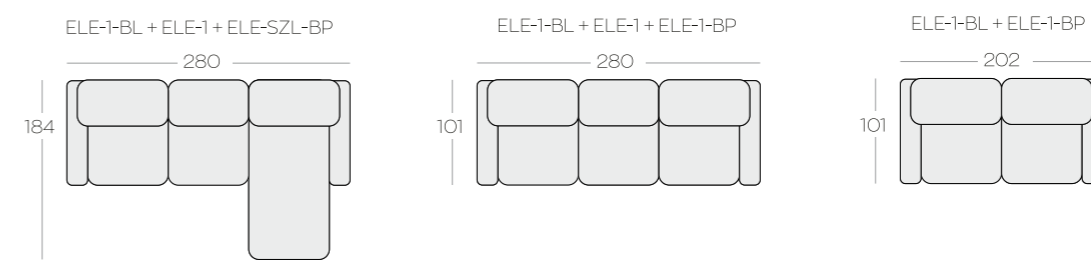

Elementy tworzące zestawienia nie są połączone na stałe. W każdej chwili można zmienić ich układ.
The set-ups' elements are not permanently connected. You can change the configuration at any moment.

Rama: aluminium
Tkaniny: przepuszczające wodę
Pianki: przepuszczające wodę do użytku zewnętrznego
Nóżki: metal zabezpieczony antykorozyjnie

Frame: aluminium
Fabric: water goes thru
Foam: quick drying, dedicated for outdoor use
Feet: metal protected against corrosion



SIESTA

kolekcja modułowa | modular collection
wersja przepuszczająca wodę | water goes thru version

ELEMENTY KOLEKCJI | ELEMENTS OF THE COLLECTION

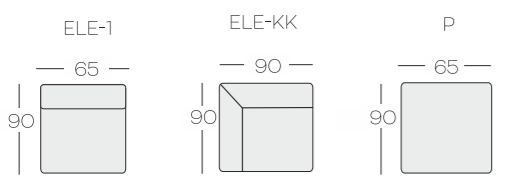

Wysokość elementów | Height of the elements: 72
Wysokość pufa | Height of the hocker: 41
Wszystkie wymiary w centymetrach | Dimensions in centimetres
Małe poduszki widoczne na zdjęciach są dostępne oddzielnie | Little cushions shown in the pictures are sold separately

PRZYKŁADOWE ZESTAWIENIA | EXEMPLARY SETUPS

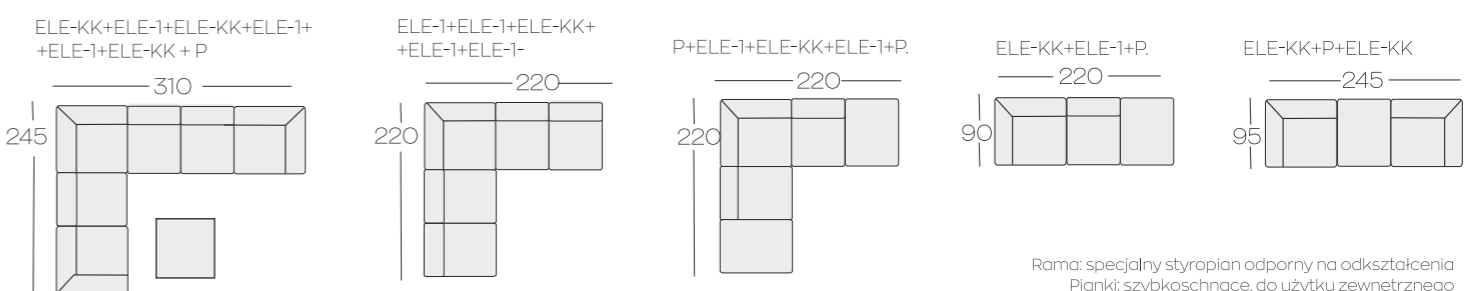

Elementy tworzące zestawienia nie są połączone na stałe. W każdej chwili można zmienić ich układ.
The set-ups' elements are not permanently connected. You can change the configuration at any moment.

Rama: specjalny styropian odporny na odkształcenia
Pianki: szybko schnące, do użytku zewnętrznego
Tkaniny: przepuszczające wodę
Nóżki: pvc (tzw. ślizgi)
Frame: Frame: special styrofoam resistant to deformations
Foam: quick drying dedicated for outdoor use
Fabric: water goes thru
Feet: pvc



VIGO

wersja przepuszczająca wodę | water goes thru version

ELEMENTY KOLEKCJI | ELEMENTS OF THE COLLECTION

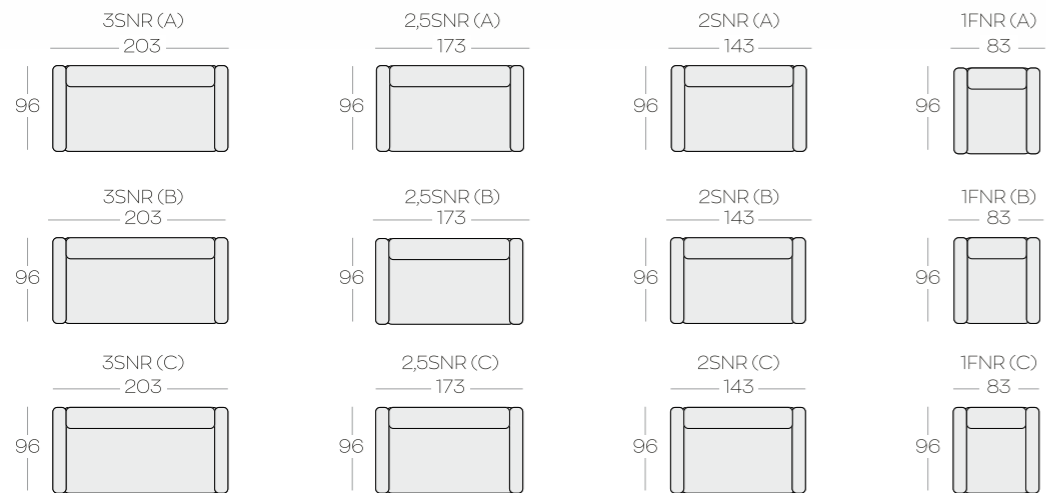

Wysokość elementów | Height of the elements: 82
 Wszystkie wymiary w centymetrach | Dimensions in centimetres
 Małe poduszki widoczne na zdjęciach są dostępne oddzielnie. | Little cushions shown in the pictures are sold separately

Rodzaje boczkw | Types of side panels

Typ A | Type A

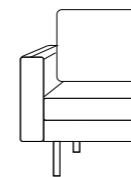

Typ B | Type B

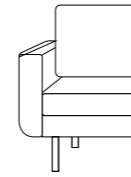

Typ C | Type C

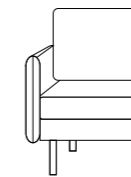

Rama: aluminium
 Tkaniny: przepuszczające wodę
 Pianki: przepuszczające wodę do użytku zewnętrznego
 Nóżki: metal zabezpieczony antykorozyjnie

Frame: aluminium
 Fabric: water goes thru
 Foam: quick drying, dedicated for outdoor use
 Feet: metal protected against corrosion

VINO

kolekcja modułowa | modular collection
wersja przepuszczająca wodę | water goes thru version



ELEMENTY KOLEKCJI | ELEMENTS OF THE COLLECTION

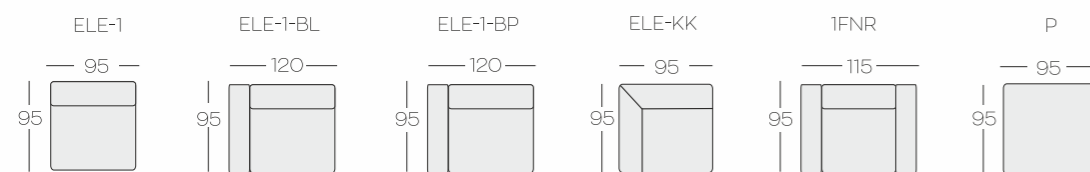

Wysokość elementów | Height of the elements: 71
Wysokość pufa | Height of the hocker: 42

Wszystkie wymiary w centymetrach | Dimensions in centimetres

Małe poduszki widoczne na zdjęciach są dostępne oddzielnie | Little cushions shown in the pictures are sold separately

PRZYKŁADOWE ZESTAWIENIA | EXEMPLARY SETUPS

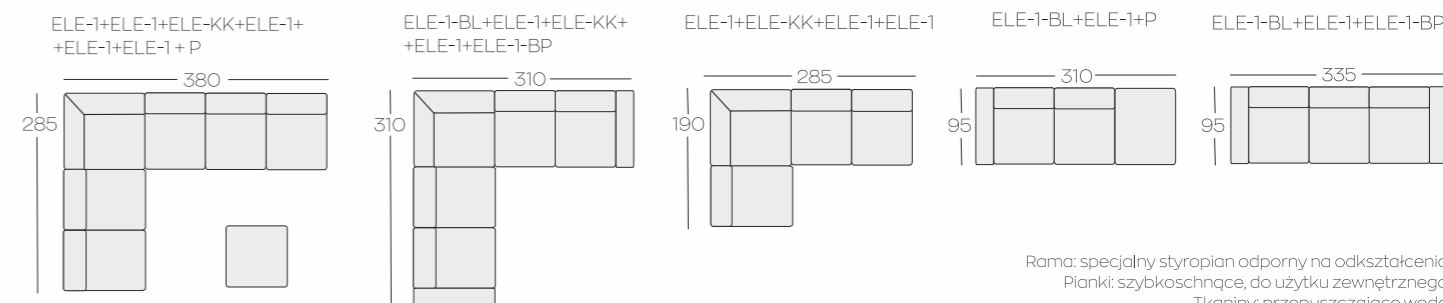

Elementy tworzące zestawienia nie są połączone na stałe. W każdej chwili można zmienić ich układ.
The set-ups' elements are not permanently connected. You can change the configuration at any moment.

Rama: specjalny styropian odporny na odkształcenia
Pianki: szybko schnące, do użytku zewnętrznego
Tkaniny: przepuszczające wodę
Nóżki: pvc (tzw. ślizgi)

Frame: special styrofoam resistant to deformations
Foam: quick drying dedicated for outdoor use
Fabric: water goes thru
Feet: pvc

WAVE

kolekcja modułowa | modular collection
wersja przepuszczająca wodę | water goes thru version



ELEMENTY KOLEKCJI | ELEMENTS OF THE COLLECTION

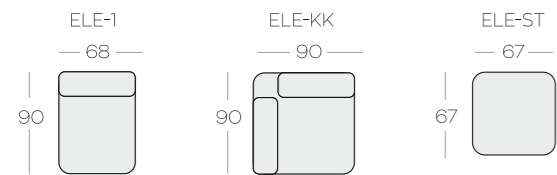

Wysokość elementów | Height of the elements: 72
Wysokość pufa | Height of the hocker: 24
Wszystkie wymiary w centymetrach | Dimensions in centimetres

Rama: aluminium
Tkaniny: przepuszczające wodę
Pianki: przepuszczające wodę do użytku zewnętrznego
Nóżki: metal zabezpieczony antykorozyjnie

Frame: aluminium
Fabric: water goes thru
Foam: quick drying, dedicated for outdoor use
Feet: metal protected against corrosion

PRZYKŁADOWE ZESTAWIENIA | EXEMPLARY SETUPS

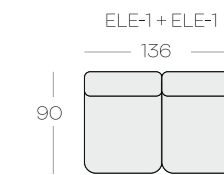
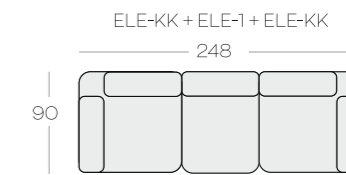
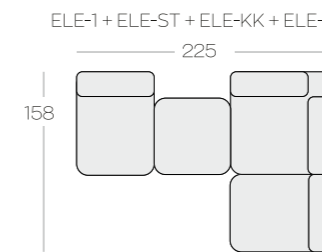
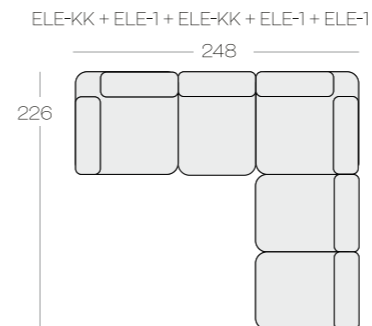

Elementy tworzące zestawienia nie są połączone na stałe. W każdej chwili można zmienić ich układ.
The set-ups' elements are not permanently connected. You can change the configuration at any moment.



LUNA

wersja przepuszczająca wodę
water goes thru version



SOL

wersja przepuszczająca wodę
water goes thru version

ELEMENTY KOLEKCJI | ELEMENTS OF THE COLLECTION

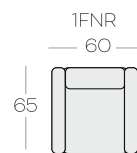

Rama: aluminium
Tkaniny: przepuszczające wodę
Pianki: przepuszczające wodę do użytku zewnętrznego
Nóżki: metal zabezpieczony antykorozyjnie

Frame: aluminium
Fabric: water goes thru
Foam: quick drying, dedicated for outdoor use
Feet: metal protected against corrosion

Wysokość elementów | Height of the elements: 80
Wszystkie wymiary w centymetrach | Dimensions in centimetres

ELEMENTY KOLEKCJI | ELEMENTS OF THE COLLECTION

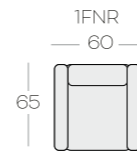

Rama: aluminium
Tkaniny: przepuszczające wodę
Pianki: przepuszczające wodę do użytku zewnętrznego
Nóżki: metal zabezpieczony antykorozyjnie

Frame: aluminium
Fabric: water goes thru
Foam: quick drying, dedicated for outdoor use
Feet: metal protected against corrosion

Wysokość elementów | Height of the elements: 95
Wszystkie wymiary w centymetrach | Dimensions in centimetres

POKROWCE NA MEBLE - DZIĘKI NIM TWOJA SOFA BĘDZIE TAKA SAMA PRZEZ LATA

Nasze meble ogrodowe łatwo utrzymać w czystości i niestraszna im brzydka pogoda, ale należy je chronić specjalnymi pokrowcami, dostarczonymi przez nas wraz z meblami. Pokrowce zabezpieczą meble przed zanieczyszczeniami znajdującymi się w powietrzu i spadającymi wraz z opadami deszczu czy śniegu, pyłkami drzew, zabrudzeniem przez ptaki, owady, opadającymi liśćmi. Założenie oraz zdjęcie pokrowca zajmuje dosłownie chwilę, a dzięki nim Twoja sofa czy narożnik są dobrze chronione, w doskonałym stanie i będą służyły przez lata, niezależnie od pory roku. Dzięki pokrowcom na meble możesz skorzystać z każdego ładniejszego dnia, także jesienią lub zimą, by usiąść w swoim ogrodzie. Nawet jeśli wokół leży śnieg. Z kolei po deszczu nie będziesz musieć czekać, aż meble wyschną.

Pokrowce są wykonane z wysokiej jakości tkaniny, bardzo wytrzymałej i odpornej, przeznaczonej specjalnie do użytku zewnętrznego. To wysokiej jakości, zachowujący właściwą cyrkulację powietrza, materiał oddychający, który można prać w temperaturze do 30° Celsjusza (bez wirowania)

FURNITURE COVERS - PROTECT YOUR FURNITURE AND KEEP IT IN A GOOD CONDITION

Our garden furniture is easy to keep clean and it can stay outside even during bad weather, but it should be protected with special covers that we provide with the furniture. Covers will protect furniture from dirt that is in the air and falling with rain or snow, pollen from trees, birds and insects, falling leaves. It takes literally a moment to put the cover on and take it off, and thanks to them your sofa or corner sofa is well protected, in perfect condition and will serve you for years, regardless the season. Thanks to the furniture covers you can take advantage of every nice day, even in autumn or winter, to sit in your garden. Even if there's snow all around. And after rain pours, you won't have to wait until the furniture dries out.

The covers are made of high quality fabric, very durable and resistant, specially dedicated for outdoor use. It is a high quality, breathable material that maintains proper air circulation. The covers can be washed in washing machine in warm water (max. 30°C/86°F), do not tumble.

CZYSZCZENIE TKANIN

Tkaniny, które stosujemy w produkcji naszych mebli ogrodowych są bardzo łatwe do czyszczenia - zasadniczo wystarczy woda, by zmyć plamy nawet z wina czy czekolady. Bardzo ważna jest systematyczność. Warto odkurzać meble i myć je wodą lub wodą z odrobiną łagodnego detergentu przynajmniej raz w tygodniu, żeby usunąć z nich zanieczyszczenia, zanim wnioską w strukturę tkaniny. Wszelkie plamy należy usuwać od razu. Taka systematyczna pielęgnacja mebli (nawet, jeśli są przykrywane pokrowcami), sprawi, że będą wyglądały doskonale przez długie lata.

W przypadku pojawienia się plamy należy pamiętać, by zawsze:

























- najpierw usunąć nadmiar rozlanej lub rozsypanej substancji używając czystej szmatki;
- w przypadku plam z oleju zastosować substancje absorbującą (skrobia kukurydziana, ziemniaczana), następnie zebrać ją, bez wciskania w tkaninę, narzędziem o prostej krawędzi (np. linijka) i kontynuować proces czyszczenia, wykorzystując roztwór wody i łagodnego środka myjącego;
- stosować wyłącznie czyste, miękkie, jasne szmatki lub szczoteczki z bardzo miękkim włosiem;
- czyścić całą powierzchnię tkaniny od szwu do szwu, unikając przemoczenia materiału;
- najpierw sprawdzić działanie roztworu wody i detergentu na niedużej powierzchni tkaniny, w możliwie mało widocznym miejscu na meblu.

FABRICS' CLEANING AND CARE

The fabrics we use for our outdoor furniture are very easy to clean. Usually water is enough to wash away even wine or chocolate stains. But the clue is the word: regularity. The furniture should be vacuumed and washed with a mix of water and a mild cleaning agent, at least once a week, to remove dirt before it penetrates the fabric structure. Any stains should be removed immediately. Such systematic care of furniture (even if it is covered with covers) will make it look perfect for years.

How to clean stains::

- remove excess of spilled substance using a clean, soft cloth;
- in case of oil stains, use absorbent substances (such as corn or potato starch), then remove it without pressing into fabric (use a tool with a straight edge e.g. ruler) and continue the cleaning process with a mix of water and mild cleaning agent;
- clean the dirt only with a clean, soft, light-coloured cloth or a brush with very soft bristles;
- do not rub the dirt into the fabric, clean the entire surface of the fabric from seam to seam, avoiding excessive wetting;
- first check on a small area and less visible part of a furniture, if the mix of water and a cleaning agent will not be harmful to the textile.

KOLEKCJA COLLECTION	MEBLE WODOODPORNE WATERPROOF VERSION	MEBLE PRZEPUSZCZAJĄCE WODĘ WATER GOES THRU VERSION
ACAPULCO		
BAHAMA		
BENZ		
CUBUS		
GOA		
IBIZA		
KIWI		
LUNA		
NICEA		
NEO		
RODOS		
SIESTA		
SOL		
WAVE		
VIGO		
VINO		

WYJAŚNIENIA SKRÓTÓW | ACRONYM DESCRIPTION

ELE-SZL-BL	Element - szezlong, lewy Element - chaise longue, left arm
ELE-SZL-BP	Element - szezlong prawy Element - chaise longue, right arm
ELE-SZL	Element - szezlong Element - chaise longue
ELE-1-BL	Element 1-osobowy lewy 1-seater element, left arm
ELE-1-BP	Element 1-osobowy prawy 1-seater element, right arm
ELE-1	Element 1-osobowy bez boczaków 1-seater element, no arms
ELE-KK	Element narożny Corner element
ELE-ST	Puf-stolik Hocker - table
2-OTM	Narożnik z otomana po prawej stronie 2-seater with ottoman
OTM-2	Narożnik z otomaną po prawej stronie 2-seater with ottoman
3 SNR	Sofa 3-osobowa 3-seater
2,5 SNR	Sofa 2,5 2,5-seater
2SNR	Sofa 2-osobowa 2-seater
1FNR	Fotel Armchair
P	Puf Hocker
P 50x50	Puf 50x50 cm Hocker 50x50 cm
P 120x50	Puf 120x50 cm Hocker 120x50 cm
P-ST	Puf-stolik Hocker-table
BED 90/190	Szezlong 90/190 Bed 90/190
BED 120/190	Szezlong 120/190 Bed 120/190



TKANINY OD NAJLEPSZYCH
ŚWIATOWYCH DOSTAWCÓW
FABRICS FROM THE WORLD'S
BEST SUPPLIERS



WSZYSTKIE KOMPONENTY
ATESTOWANE
ALL COMPONENTS
ATTESTED



RĘCZNA PRACA
HANDMADE



ZAPROJEKTOWANE
DLA BIZZARTO
DESIGNED
FOR BIZZARTO

Zastrzegamy sobie prawo wprowadzenia zmian kolorystyki, wzornictwa, wymiarów i funkcji prezentowanych wyrobów. Niniejszy katalog jest publikowany jedynie w celach informacyjnych. Wszystkie wzory pokazane w katalogu są prawnie zastrzeżone. Zdjęcia i wymiary produktów mogą nieznacznie odbiegać od rzeczywistości. Wymiary podano z dokładnością +/-3 cm. The producer reserves the right to introduce changes of colours, designs, dimensions and functions of presented products. Present catalogue is published only for information purposes. All models showed in the catalogue are legally exclusive. Pictures and dimensions of the products may differ insignificantly from reality. Accuracy of dimensions +/-3cm.